

Устройства передачи воздуха

OVR



Описание

Переточные устройства Systemair OVR. Данное устройство имеет шумопоглощающую конструкцию.

Код заказа

OVR-125

125-диаметр необходимого отверстия

Назначение

OVR – переточное устройство, которое может использоваться в любых типах помещений. Как внешний корпус, так и средняя секция имеют акустическую изоляцию, обеспечивающую высокий уровень поглощения шума. Кроме того, OVR не пропускает свет.

Конструкция

OVR изготавливается из стали, а наружные плафоны покрашены белой порошковой краской (RAL 9010-80). Акустическая изоляция не содержит волокон. OVR предлагается двух размеров: 125 и 160.

Монтаж

Два установочных кольца входят в комплект и крепятся с двух сторон стены. При помощи входящего в комплект болта кольца прижимаются друг к другу и жестко фиксируются на внешних сторонах отверстия в стене. После этого с двух сторон одеваются внешние плафоны.

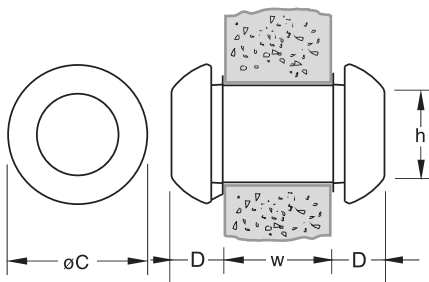

h = размер необходимого отверстия (диаметр)

w = толщина стены

OVR	øC	D	h	w
125	175	62	12	70-145
160	210	72	160	70-145

На графике показаны:

Объем воздуха (л/сек и м³/час), общее давление (Па), и уровень звукового давления (дБ(A)).

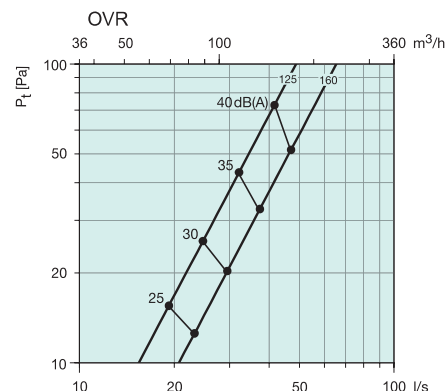

OVE



Описание

Переточные устройства Systemair OVE. Данное устройство имеет шумопоглощающую конструкцию.

Код заказа

OVE-100

100-диаметр необходимого отверстия

Назначение

OVE может использоваться в помещениях любого типа. Внешний корпус имеет акустическую изоляцию для сокращения риска перетока шума.

Конструкция

OVE изготавливается из стали, а наружные плафоны покрашены белой порошковой краской (RAL 9010-80). OVE предлагается следующих размеров: ø100, ø125, ø160 и ø200.

Монтаж

Два установочных кольца крепятся прямо на стену либо скрепляются вместе с помощью входящего в комплект болта. После этого наружные плафоны могут быть поставлены на место.

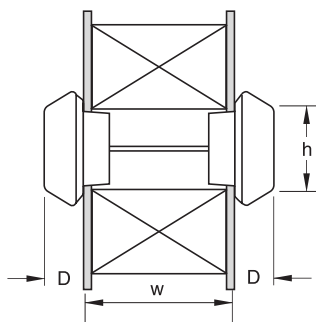
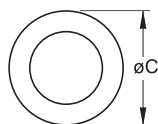

h = размер необходимого отверстия

w = толщина стены

OVE	øC	D	h	w
100	150	62	100	70-145
125	175	62	125	70-145
160	210	72	160	70-145
200	250	72	200	70-145

На графике показаны:

Объем воздуха (л/сек и м³/час), общее давление (Па), и уровень звукового давления (дБ(A)).

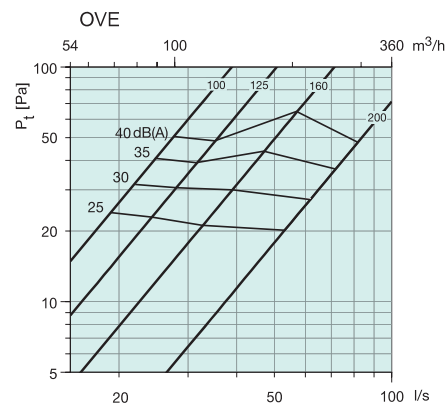

OVX



Описание

Устройство передачи воздуха OVX Systemair прямоугольной формы, фронтальные панели имеют звукоизоляцию.

Код заказа

OVX-300

300 - длина L

Назначение

OVX – переточное устройство с прямоугольными фронтальными панелями, которое можно использовать в помещениях любого типа.

Конструкция

Устройство передачи воздуха состоит из двух рам и двух фронтальных панелей, которые могут быть установлены вне зависимости от толщины стены. Обе фронтальные панели имеют звукоизоляцию, что делает возможным использование устройства в помещениях, где необходимо поддержание низкого уровня шума. Устрой-

ство изготовлено из стали, а передние панели покрашены белой порошковой краской (RAL 9010-80). OVX предлагается следующих размеров: 300, 500, 700, 850.

Монтаж

Две установочные рамы привинчиваются прямо на стену либо скрепляются вместе с помощью входящего в комплект болта. После этого внешние панели могут быть установлены на место.

На графике показаны:

Объем воздуха (л/сек и м³/час), общее давление (Па), и уровень звукового давления (дБ(A)).

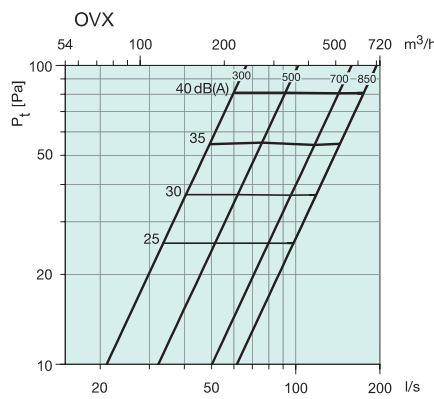
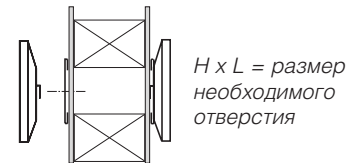
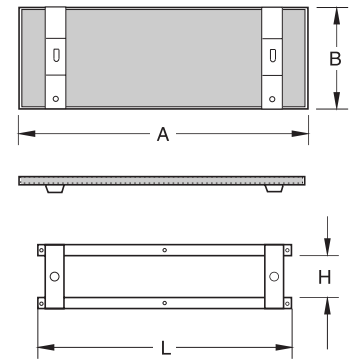

OVX	A	B	H	L
300	370	130	50	300
500	570	130	50	500
700	770	130	50	700
850	920	130	50	850

Устройства передачи воздуха

Фактор снижения уровня шума

Фактор снижения уровня шума (R) указывает общее снижение уровня шума за счет стены, включая устройство передачи воздуха. Для расчетов R используются следующие определения:

1. Используйте формулу

$$\Delta R = R_0 - R_w$$

где

R_0 = фактор снижения уровня шума стены (дБ), зависящий от материала стены (может быть получен от поставщика)

R_w = фактор снижения уровня шума устройства передачи воздуха (дБ), полученное из таблицы

2. Используйте диаграмму

где

ΔR = разница между фактором снижения шума стены и устройства передачи воздуха

A = площадь стены (кв. м)

R_m = уменьшение фактора снижения шума стены из-за устройства передачи воздуха

3. Используйте формулу

где

R = фактор снижения шума (дБ)

R_0 = фактор снижения уровня шума стены (дБ), зависящий от материала стены (может быть получен от поставщика)

R_m = уменьшение фактора снижения шума стены из-за устройства передачи воздуха, когда это устройство установлено

Октавные полосы частот, Гц

ОВР	63	125	250	500	1k	2k	4k	Rw
125	15	35	29	22	24	24	32	24
160	15	35	29	22	24	24	32	24

Октавные полосы частот, Гц

ОВЕ	63	125	250	500	1k	2k	4k	Rw
100	19	21	25	23	22	31	32	25
125	19	20	24	22	23	60	32	25
160	19	19	24	21	25	30	32	26
200	18	20	19	21	26	30	32	26

Октавные полосы частот, Гц

OVX	63	125	250	500	1k	2k	4k	Rw
300	39	24	23	23	32	52	71	30
500	39	23	22	23	32	50	71	30
700	36	19	20	19	31	42	68	27
850	36	21	19	22	29	48	69	27

Таблица показывает фактор снижения уровня шума для прибора передачи воздуха относительно к площади передачи 1 кв. м.

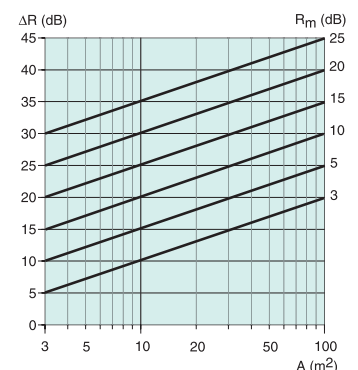

SPI



Описание

Ирисовый клапан Systemair SPI.

Код заказа

SPI 160

160 - диаметр присоединения воздуховода

Назначение

SPI – ирисовый клапан для контроля и регулирования расхода воздуха. Технические характеристики клапанов SPI: низкий уровень шума, центрирование воздушного потока и фиксированные точки замеров для проведения точных измерений. Ирисовая диафрагма открывается полностью, поэтому не требуется сервисная дверца для проведения чистки. Выпускаются клапаны типоразмеров \varnothing 80- 630. Температура перемещаемого воздуха SPI: 70 °С.

Описание конструкции

Клапан изготовлен из оцинкованной листовой стали и оснащен резиновым уплотнением, проверенным на герметичность. Клапан компактен и поставляется откалиброванным на заводе. Шкала для настройки нанесена на внешний край клапана.

Монтаж

Во избежание турбулентности воздушно-го потока, регулирующий клапан SPI должен быть установлен в соответствии с требованиями по безопасным расстояниям. SPI обеспечивает проведение точных измерений во всех точках, включая точки вблизи изгибов воздуховода, таких как Т образные соединения и изгибы, а также точки перед другими устройствами подачи воздуха.

Безопасные расстояния

до изгибов	1 x D
после изгибов	1 x D
до Т образных соединений	3 x D
после Т образных соединений	1 x D
до устройств подачи воздуха	3 x D

Графики

На графиках показаны расход воздуха (m^3/h и l/s), общее давление (Па), дальность струи ($l_{0,2}$) и уровень звукового давления (дБ(A)).

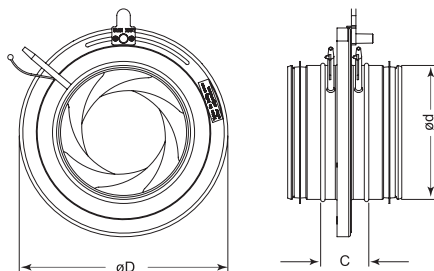

	$\varnothing d$	C	$\varnothing D$
SPI 80	79	50	125
SPI 100	99	54	163
SPI 125	124	63	210
SPI 150	149	54	230
SPI 160	159	60	230
SPI 200	199	62	285
SPI 250	249	62	333
SPI 300	299	65	405
SPI 315	314	63	406
SPI 400	399	70	560
SPI 500	499	60	644
SPI 630	629	60	811

Уровень звуковой мощности, L_w (дБ)

$L_w(dB) = L_{PA} + K_{ок}$ (L_{PA} = из графика $K_{ок}$ = из табл.)
 Корректирующий коэффициент $K_{ок}$

	Октавные полосы частот, Гц						
	63	125	250	500	1K	2K	4K
SPI 80	19	7	1	-6	-11	-16	-23
SPI 100	11	10	3	-2	-8	-16	-24
SPI 125	7	8	2	-4	-11	-19	-27
SPI 150	8	7	1	-5	-11	-18	-27
SPI 160	9	6	1	-5	-11	-18	-27
SPI 200	9	5	1	-5	-12	-17	-24
SPI 250	6	1	-4	-3	-12	-17	-24
SPI 300	3	1	-4	-4	-10	-15	-24
SPI 315	3	1	-4	-4	-9	-14	-23
SPI 400	3	1	-4	-4	-9	-13	-19
SPI 500	14	8	2	-3	-11	-17	-26
SPI 630	12	6	1	-3	-8	-11	-14
Допуск	± 6	± 5	± 2	± 2	± 2	± 2	± 3

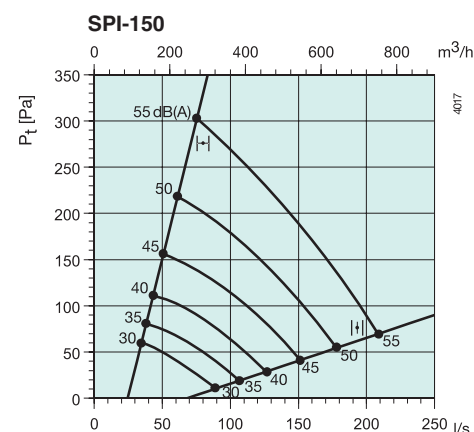
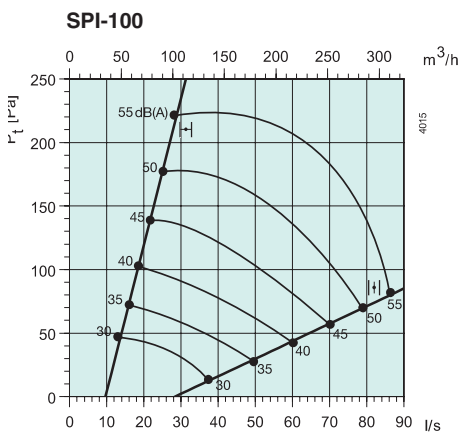
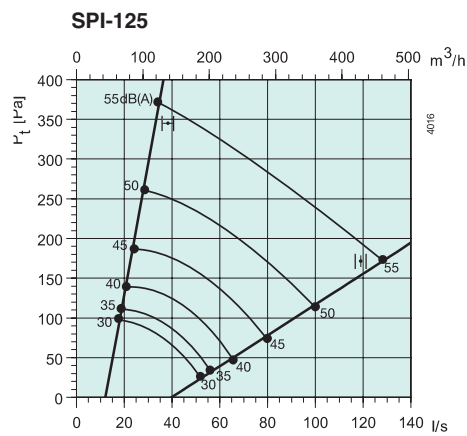
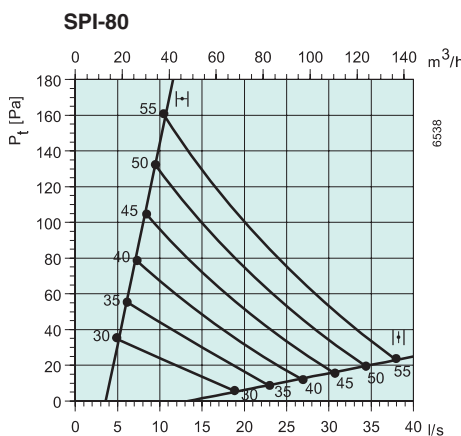

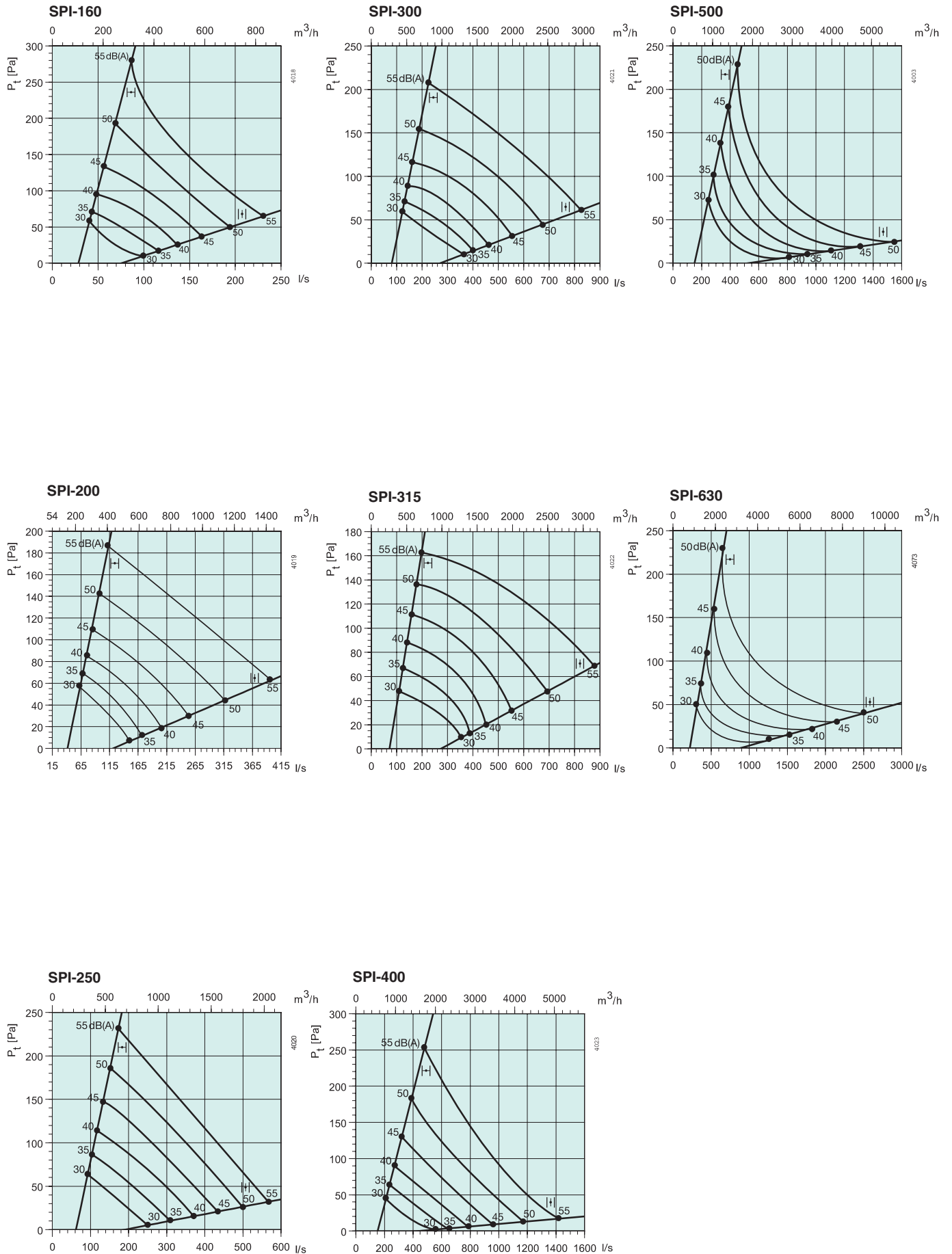

PER



Код заказа
PER 160x200
Вход - Выход

Воздухораспределительная камера

Воздухораспределительная камера PER изготовлена из оцинкованной листовой стали и оснащена соединительными патрубками с резиновым уплотнением, проверенным на герметичность. Акустическая изоляция внутри.

Воздухораспределительная камера PER устанавливается как на притоке, так и на вытяжке воздуха. Для правильного монтажа на притоке длина прямого участка воздуховода до камеры должна быть не менее 4 диаметров воздуховода.

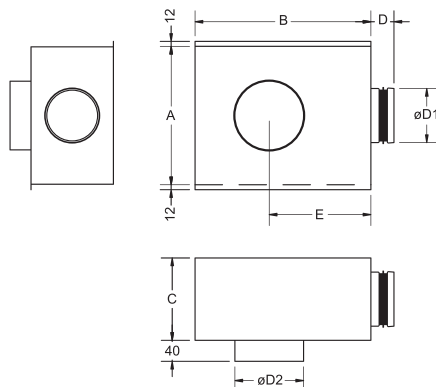

PER	A	B	C	D	E	øD1	øD2
100-125	250	320	150	47	185	99	126
125-160	250	360	160	47	210	124	161
160-200	300	450	195	47	280	159	202
200-250	350	500	250	54	305	199	252
250-315	450	565	300	54	330	249	317
315-400	550	620	400	54	360	314	402

Воздухораспределительная камера PER вместе с диффузорами предназначена для снижения давления и шума, баланса воздушного потока, а также для контроля и регулирования расхода воздуха. Клапан и датчики съемные. Значение коэффициента К указано на клапане. Коэффициент К для удаляемого воздуха применим для камеры PER с диффузором TSO.

PRG



Код заказа
PER 160x200
Вход - Выход
1-тыльное соединение
2-боковое соединение

Воздухораспределительная камера

Воздухораспределительная камера PRG изготовлена из оцинкованной листовой стали и оснащена соединительными патрубками (с задней или боковой стороны) с резиновым уплотнением, проверенным на герметичность. Акустическая изоляция внутри.

Воздухораспределительная камера PRG устанавливается как на притоке, так и на вытяжке воздуха.

Воздухораспределительная камера PRG вместе с решетками предназначена для снижения давления и шума, баланса воздушного потока, а также для контроля и регулирования расхода воздуха.

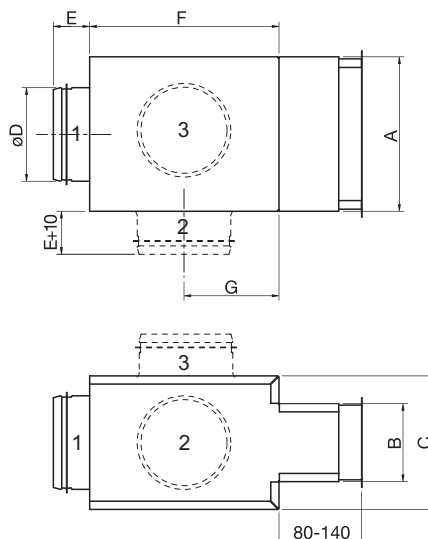

PRG	A	B	C	øD	E	F	G
200x100	200	100	175	124	50	250	125
300x100	300	100	210	159	50	290	145
400x100	400	100	210	159	50	290	145
500x100	500	100	250	199	55	320	160
300x150	300	150	250	199	55	320	160
400x150	400	150	300	249	55	370	185
500x150	500	150	300	249	55	370	185
500x200	500	200	370	314	55	430	215
600x200	600	200	370	314	55	430	215

Измерительные устройства и воздушный клапан – съемные, что облегчает чистку камеры. Значение коэффициента К указано на клапане. Коэффициент К для удаляемого воздуха применим для камеры PRG с решеткой GAR.

VTK



Саморегулирующийся воздушный клапан

Саморегулирующийся воздушный клапан оснащен термостатом, управляющим положением заслонки. Регулирование воздушного зазора (а, значит, и расхода воздуха) осуществляется в зависимости от температуры наружного воздуха.

В автоматическом режиме работы при понижении температуры наружного воздуха расход приточного воздуха уменьшается, при повышении температуры наружного воздуха увеличивается.

Вставки для обеспечения минимального расхода воздуха поставляются по отдельному заказу. В комплект поставки входит термостат (диапазон рабочих температур: от - 5 до +10 °С), воздуховод для прокладки через стену и внешняя решетка. Толщина стены должна быть не более 270 мм.

Дополнительные принадлежности

- Фильтр для VTK 100
- Фильтр для VTK 160
- Кольцо-вставка для зазора 2 мм
- Кольцо-вставка для зазора 4 мм

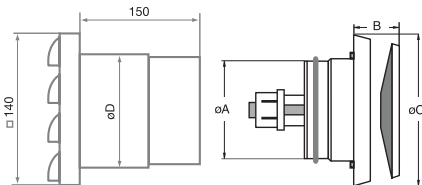

	a	b	c	d
VTK 80	80	40	147	85
VTK 100	95	40	147	104
VTK 160	157	47	207	163

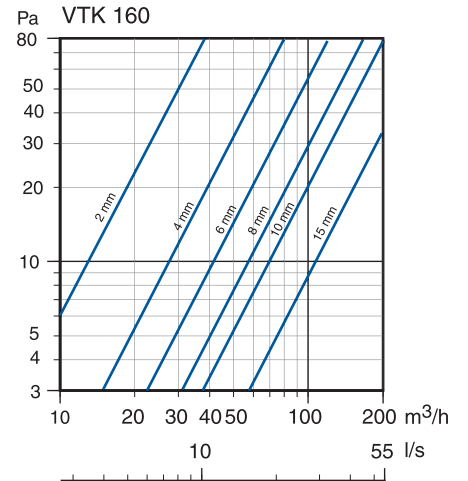
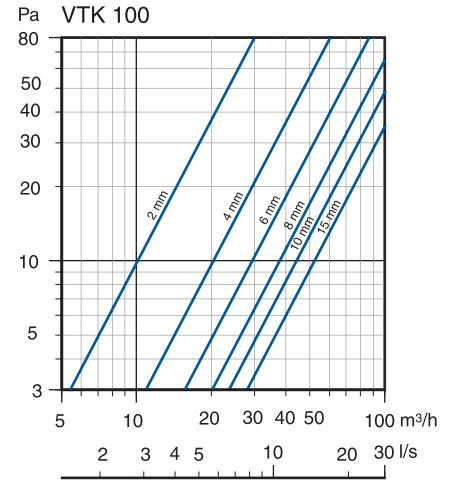
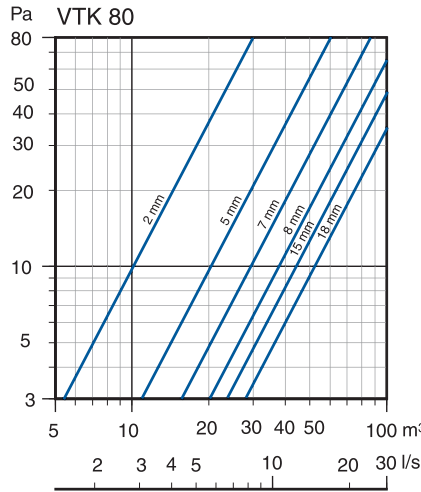

Воздушный зазор

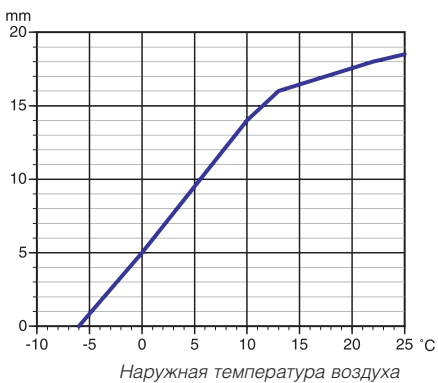

Регуляторы расхода воздуха и дополнительные принадлежности

MR

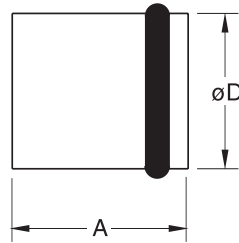
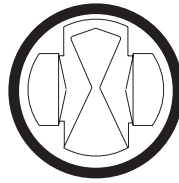

	øD	A
MR 100	98	80
MR 125	121	137
MR 160	156	137
MR 200	196	155
MR 250	247	172

Описание

Регулятор MR Systemair для поддержания постоянного воздушного потока. Данный регулятор может быть установлен как горизонтально, так и вертикально.

Код заказа

MR-100-14

100 - диаметр воздуховода

Объем воздуха (л/с). Применим только к MR 100

Принадлежности

Сервисная дверца RLL

Вставки, регулирующие расход воздуха, включены в поставку.

Назначение

MR - регулятор для создания постоянного воздушного расхода, который устанавливается в круглых воздуховодах для объемов воздуха до 200 л/с. Рабочая температура от -30 до +60 °C.

Конструкция

Корпус MR изготавливается из стали, а внутренняя часть изготовлена из силикона с поликарбонатной вставкой в центре, рассчитанного так, чтобы поддерживать постоянный объем воздуха. Проведена проверка на воспламеняемость с UL746C, внесеного как 22F1.

Модификации

Поставляется в размерах: 100, 125, 160, 200 и 250.

Установка

MR может устанавливаться вертикально или горизонтально. Нет необходимости соблюдения определенного расстояния до или после устройства MR.

На графике показаны:

Объем воздуха (л/сек и м³/час), общее давление (Па) и уровень звукового давления (для фильтра A), достигающего воздуховода дБ(A).

MR 100		Октавные полосы частот, Гц						
м³/ч	Pa	125	250	500	1k	2k	4k	L _w дБ(A)
50	50	25	17	23	18	11	12	24
50	100	28	27	31	21	11	12	29
50	150	30	33	36	28	19	17	37
50	200	33	35	42	31	24	18	40
75	50	24	25	25	22	16	12	27
75	100	28	33	33	31	26	20	36
75	150	31	38	39	34	27	26	40
75	200	34	42	44	37	31	30	44
90	50	25	27	26	23	16	12	28
90	100	32	36	35	31	27	24	37
90	150	36	43	40	34	31	30	42
90	200	37	36	44	39	32	32	44

MR 125		Октавные полосы частот, Гц						
м³/ч	Pa	125	250	500	1k	2k	4k	L _w дБ(A)
100	50	24	24	26	19	16	11	26
100	100	32	30	35	27	29	17	35
100	150	33	33	39	30	31	24	39
100	200	36	68	43	33	33	27	42
130	50	27	25	28	21	20	11	28
130	100	30	32	37	28	30	21	37
130	150	36	39	43	34	34	28	43
130	200	36	41	46	37	38	33	46

MR 160		Октавные полосы частот, Гц						
м³/ч	Pa	125	250	500	1k	2k	4k	L _w дБ(A)
170	50	18	28	33	25	26	16	33
170	100	30	34	39	30	32	24	39
170	150	36	40	43	32	34	27	43
170	200	39	44	47	35	37	31	46
250	50	26	29	33	26	26	16	33
250	100	34	37	42	33	32	25	42
250	150	39	41	46	36	35	30	45
250	200	42	45	50	40	39	35	49

MR 200		Октавные полосы частот, Гц						
м³/ч	Pa	125	250	500	1k	2k	4k	L _w дБ(A)
300	50	29	28	30	25	21	12	31
300	100	33	34	37	31	39	20	38
300	150	35	41	42	35	34	29	43
300	200	40	43	45	38	38	34	46
350	50	28	27	31	29	26	17	33
350	100	32	35	37	34	33	30	40
350	150	35	41	42	35	37	31	44
350	200	42	47	47	41	41	36	49

MR 250		Октавные полосы частот, Гц						
м³/ч	Pa	125	250	500	1k	2k	4k	L _w дБ(A)
400	50	28	28	30	23	22	16	30
400	100	33	38	37	32	31	21	38
400	150	37	43	42	34	34	26	42
400	200	40	45	46	38	35	33	46
500	50	30	28	32	27	26	19	33
500	100	34	37	38	31	32	25	39
500	150	36	42	43	36	35	29	43
500	200	41	46	46	39	38	35	47

RLL BPD



Сервисная дверца

Сервисная дверца оснащена уплотнением и легко открывается без применения инструментов. Сервисная дверца выполнена из оцинкованного стального листа. Выпускается типоразмером от \varnothing 100 до 400 мм.

Код заказа

RLL 100

100 - диаметр присоединяемого воздуховода

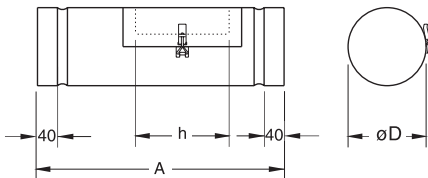

	A	h (отверстие)	$\varnothing D$
RLL 100	290	100	100
RLL 125	395	150	125
RLL 160	405	160	160
RLL 200	445	180	200
RLL 250	480	200	250
RLL 315	480	200	315
RLL 400	480	200	400



Регулирующий клапан с управлением в зависимости от относительной влажности и по сигналу датчика наличия людей в помещении.

Регулирование расхода удаляемого воздуха в зависимости от относительной влажности воздуха в помещении. Полное открытие клапана осуществляется вручную и по сигналу датчика наличия людей в помещении.

Применение

В служебных помещениях (кухни и ванные комнаты), как и в остальных помещениях (спальни и гостиные), загрязнение воздуха сопровождается повышением влажности. По этой причине компания Systemair предлагает осуществлять вентиляцию и регулировать расход удаляемого и приточного воздуха в зависимости от относительной влажности и в соответствии с потребностями находящихся в помещении людей.

Монтаж

Монтаж как в новые, так и в существующие системы вентиляции. Клапан предназначен как для настенного (вертикального или горизонтального), так и для потолочного монтажа. После установки переходника вставьте клапан непосредственно в воздуховод, закрепив с помощью соединительного элемента. Герметичность обеспечивается с помощью манжетного соединения. Клапан следует чистить не реже одного раза в год.

Преимущества:

- Предотвращение образования конденсата в помещении и, следовательно, защита конструкций от коррозии
- Снижение потерь тепла
- Поддержание комфортного микроклимата
- Бесшумность
- Питание от батарейки 9 В или от сети 12 В (через переходник)
- Простота монтажа и технического обслуживания
- Эстетичный дизайн

